

---

# Service Bulletin

---

## Side by side

---

**MODELE** : Chassis :Side by side –  
Moteur ventilateur : 480132100482 – 480132101411 - 481236138119 –  
480132103073  
Electrovanne : 481236058486

**SUJET** : Inversion du câblage du ventilateur de condenseur ou de l'électrovanne au niveau des connecteurs de la platine de contrôle sur les anciennes générations.

Il peut arriver que le câblage des connecteurs correspondants au moteur du ventilateur et à l'électrovanne soit modifié.

**Pour éviter tout problème d'inversion d'alimentation des électrovannes sur les appareils d'anciennes générations, il est conseillé de garder le connecteur d'origine et de ne remplacer que le ventilateur (fils bleu et marron).**

Si cette solution n'est pas possible vous trouverez ci-dessous les explications pour remettre les câblages en bonne position.

### Points de connexion moteur ventilateur condenseur :

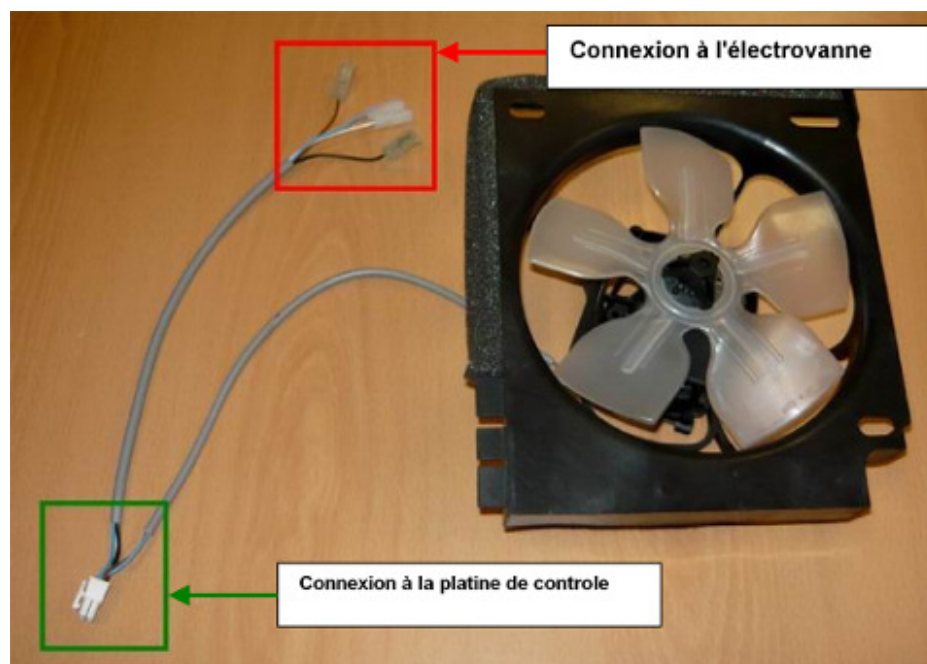

**Points de connexion électrovanne d'eau**

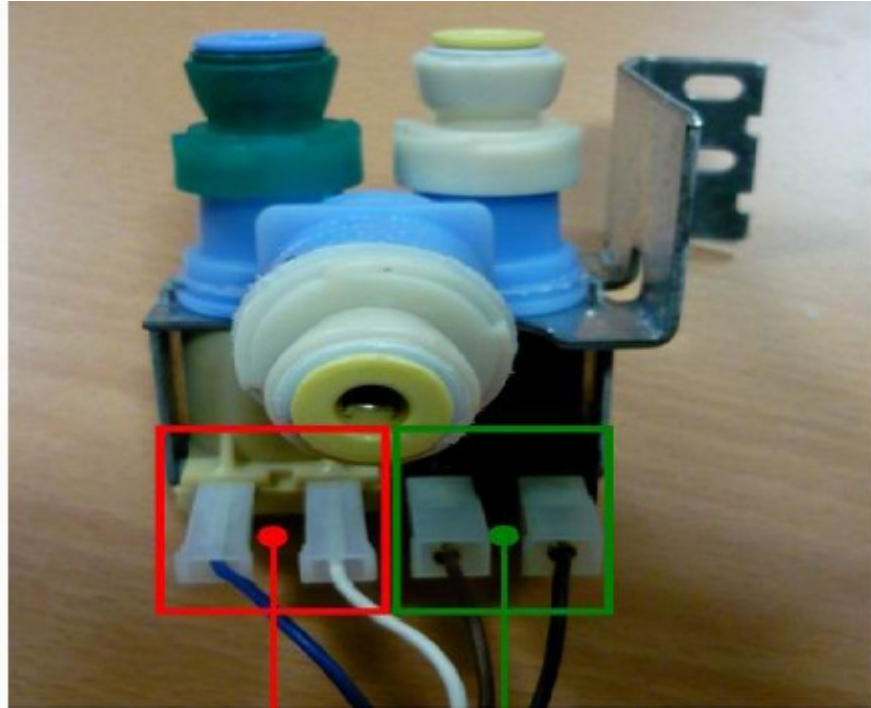

**EAU**  
(Cables bleu et blanc)

**Glace**  
(Cables marron et noir)

**Position correct des câbles de connecteur sur la platine de contrôle**



Connexion  
moteur  
ventilateur

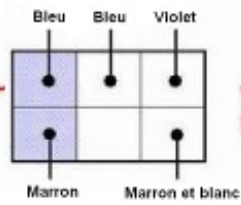

**VALUE LINE  
BIRUNI**

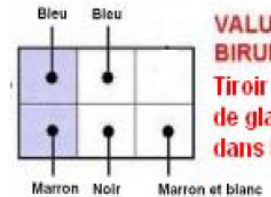

**VALUE LINE  
BIRUNI**  
Tiroir réserve  
de glaçons  
dans le Cong.

Depuis Semaine 27 /2010

Fabrique de glace  
Sankio

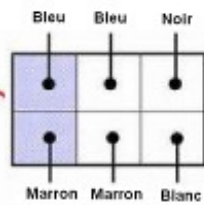

**IDI BIRUNI**

Ancienne fabrique  
de glace et  
détecteur IF

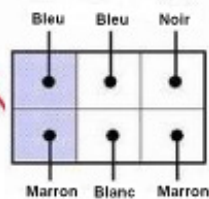

**OLD APPLIANCES  
( Non Biruni)**

avant 2008 ancienne  
fabrique de glace

## Récapitulatif des différents câblages du connecteur 6 en fonction des générations de réfrigérateurs :

Quelques confusions peuvent survenir avec le terme IDI (In Door Ice). Il faut en fait faire la différence entre les modèles avec ancienne fabrique et détecteurs infra-rouge (IF) et les modèles avec fabrique sankio donc sans IF. En effet sous la dénomination IDI il existe des appareils avec ancienne fabrique et infra rouge, et des fabriques sankio sans infra rouge.

Code couleur des fils : 11 : marron, 66 : bleu, 99 : blanc, 00 : noir, 77 : violet

### 1/ Pour les anciens modèles cassinetta S20B, S20D, les value line avec (20RI D4) ou sans IDI (20RI D3 attention au 12NC) jusqu'à fin 2008. Sur ces modèles il n'y avait que des fabriques ancienne génération.

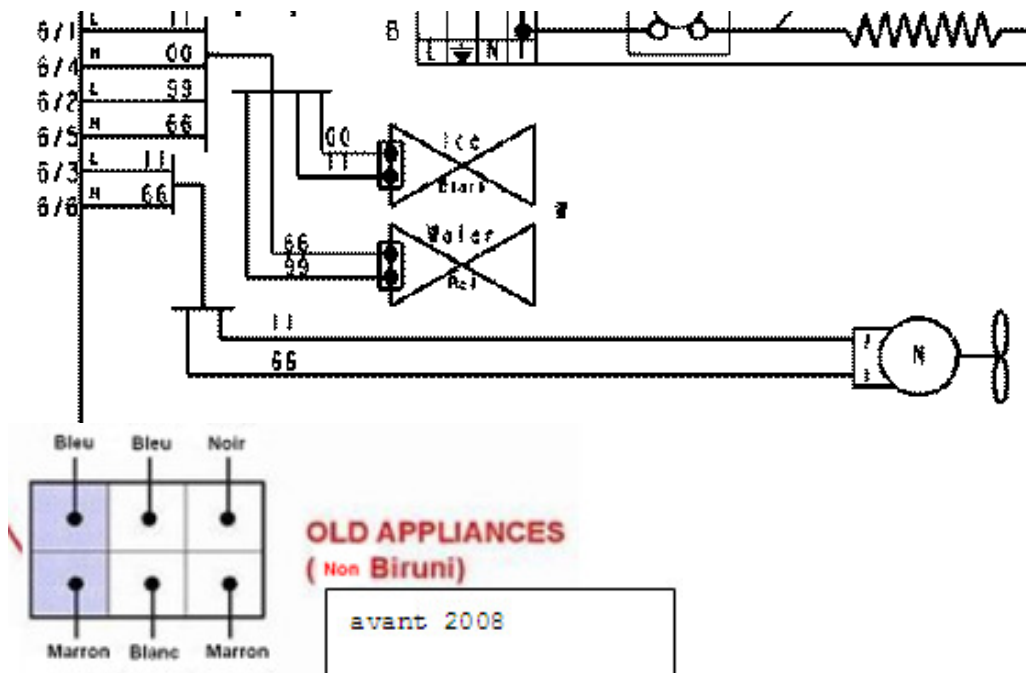

### 2/ Platine de commande Biruni avec infra rouge et ancienne fabrique ex 858645311040 WSC5534a+x

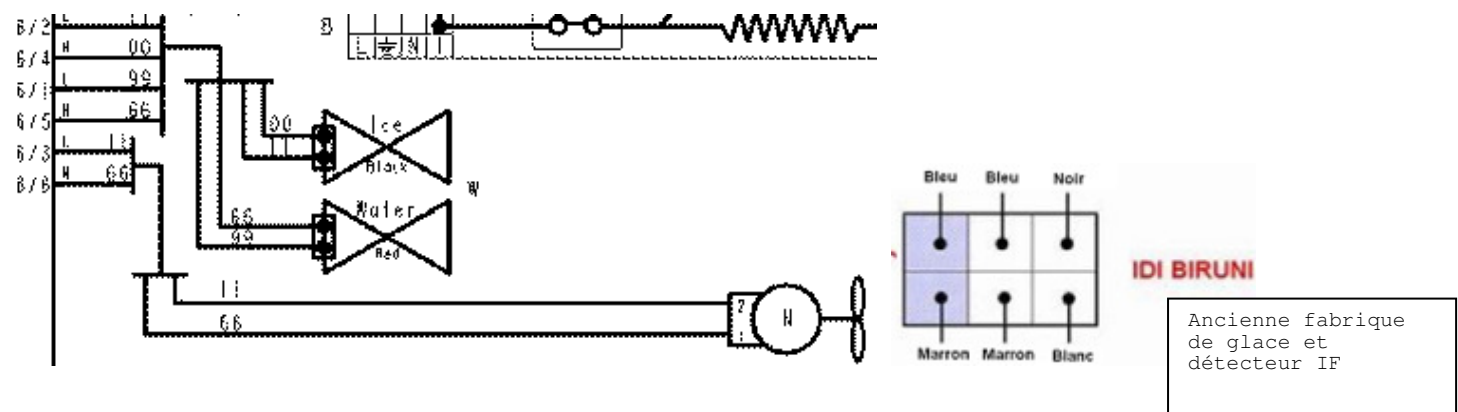

**3/ Platine de commande Biruni jusqu'en semaine 26/2010 avec réserve dans le congélateur (non IDI) et fabrique de glace Sankio** ex 858645811020 WSE5030

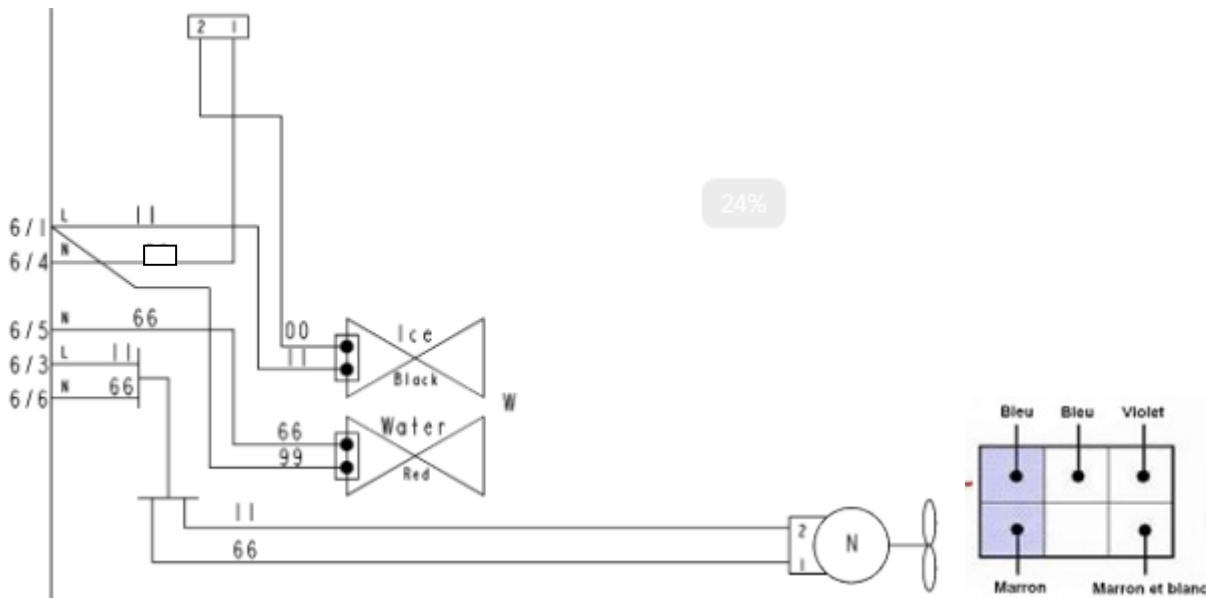

Jusqu'en semaine 26/2010

**4/ Platine de commande Biruni nouvelles génération avec fabrique de glace Sankio dans la porte (sans IF)** ex: 858663611010 WSF5574A+NX,

